

RIVENDITORE  
TECNICO  
SPECIALIZZATO



BRACCI PENSILI  
E KOMMANDER INDUSTRIALI

# LA NOSTRA OFFERTA

Grazie a partnership collaudate ed alla pluriennale esperienza maturata sul campo, la nostra struttura è in grado di proporre soluzioni atte a risolvere le più impegnative problematiche presenti nel mondo industriale. La disponibilità di **oltre 20 famiglie** differenti di bracci pensili tra i marchi da noi trattati ci permette di far scelte ponderate ed eventualmente proposte alternative, in grado di soddisfare sia le scelte tecnico-pratiche che le esigenze dei clienti in termini di rapporto qualità/prezzo. Per agevolare la valutazione e la scelta del sistema pensile più adatto alle Vostre esigenze, abbiamo suddiviso i sistemi disponibili in **categorie**, basate sulle caratteristiche di portata massima e materiale dei sistemi stessi.



**SISTEMI LIGHT** - alluminio  
da 15 a 50 kg

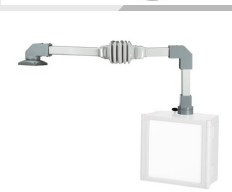

**SISTEMI STRONG** - alluminio  
fino a 100 kg



**SISTEMI PORTAMONITOR**  
con attacco VESA



**KOMMANDER**

**SISTEMI MEDIUM** - alluminio  
fino a 100 kg



**SISTEMI IN  
ACCIAIO INOX**



**BRACCI ARTICOLATI**  
Sistemi articolati con  
movimento verticale



**PIEDISTALLI**



## CHI SIAMO

**LOGIMATIC Components & Consulting** è un'azienda specializzata nella fornitura di:

- Carpenteria, climatizzazione ed accessori per il Quadro Elettrico
- Dispositivi di sicurezza per le macchine automatiche
- Componenti di automazione

Fin dalla nostra nascita i bracci pensili ed i sistemi di sospensione hanno fatto parte del nostro DNA aziendale. Insieme alle carpenterie per quadri elettrici, sono tra i prodotti che maggiormente caratterizzano la nostra offerta e per i quali abbiamo sviluppato una solida rete di rapporti tecnico-commerciali con i nostri partner. Allo stesso tempo, abbiamo scelto di non stringere legami esclusivi con nessuno dei produttori e di portare avanti una quotidiana ricerca di **nuove soluzioni**, per garantire sempre ai nostri clienti una risposta rapida ed in linea con le loro esigenze tecniche, qualitative e commerciali. In un mercato in cui gamma, rapidità, qualità e prezzo sono fattori irrinunciabili, ci caratterizziamo come un partner dinamico e rapido nell'individuare le soluzioni alle richieste dei nostri clienti. La nostra offerta oggi può soddisfare qualunque esigenza in termini di tipologia, misure, materiali, modalità costruttive, senza trascurare le esigenze di chi necessita di un prodotto personalizzato.

## SISTEMA CS-B.Light

Sistema a sospensione progettato appositamente per il montaggio di IPC, schermi e quadri di controllo piccoli e leggeri. Offre una modularità ottimale e opzioni di regolazione e posizionamento per le applicazioni di controllo.

- Sistema di sospensione per carichi statici fino a 45 kg (con lunghezza del braccio di 1 m)
- Personalizzabile individualmente
- Montaggio semplice con regolazione della lunghezza dei profilati
- Ampia gamma di connessioni
- Possibilità di collegamento VESA 75 + 100 dal retro utilizzando gli attacchi VESA

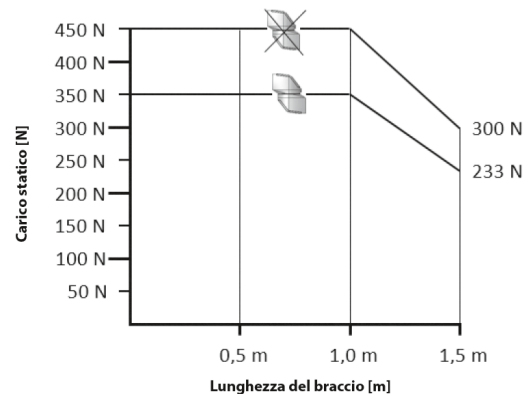

Articolo	Descrizione	Codice
	<b>Giunto custodia, RAL 9006</b> Angolo di rotazione 300° con fermo	1015500001
	<b>Giunto angolare per custodia, RAL 9006</b> Angolo di rotazione 300° con fermo Apertura di montaggio avvitata	1015500004
	<b>Giunto per pannello S, incl. adattamento VESA, RAL 9006</b> Campo di rotazione max. 300° Per il collegamento posteriore di pannelli/display o custodie operative Schema dei fori std. VESA 75/100 Apertura di montaggio avvitata	1015500010
	<b>Giunto per pannello W, incl. adattamento VESA, RAL 9006</b> Campo di rotazione max. 300° Per il collegamento posteriore di pannelli/display o custodie operative Schema dei fori std. VESA 75/100 Apertura di montaggio avvitata	1015500013
	<b>Giunto per pannello S, inclinazione di 15°, incl. adattamento VESA, RAL 9006</b> Campo di rotazione max. 300° Per il collegamento posteriore di pannelli/display o custodie operative Inclinazione fissa di 15°, può essere montata verso l'alto o verso il basso Schema dei fori std. VESA 75/100 Apertura di montaggio avvitata	1015500011

**SISTEMA CS-B.Light**

Articolo	Descrizione	Codice
	<b>Giunto per pannello W, inclinazione di 15°, incl. adattamento VESA, RAL 9006</b> Campo di rotazione max. 300° Per il collegamento posteriore di pannelli/display o custodie operative Inclinazione fissa di 15°, può essere montata verso l'alto o verso il basso Schema dei fori std. VESA 75/100 Apertura di montaggio avvitata	1015500014
	<b>Angolare RAL 9006</b> Apertura di montaggio avvitata	1015500016
	<b>Angolare girevole, RAL 9006</b> Angolo di rotazione 300° con fermo Apertura di montaggio avvitata	1015500017
	<b>Angolare intermedio, RAL 9006</b> Angolo di rotazione 300° con arresto 2 aperture di montaggio avvitate	1015500018
	<b>Torretta girevole, RAL 9006</b> Angolo di rotazione 300° con arresto Apertura di montaggio avvitata	1015500022
	<b>Giunto a parete, uscita verticale S, RAL 9006</b> Angolo di rotazione 300° con fermo Apertura di montaggio avvitata	1015500019
	<b>Giunto a parete, uscita orizzontale W, RAL 9006</b> Angolo di rotazione 300° con fermo 2 aperture di montaggio avvitate	1015500020

**SISTEMA CS-B.Light**

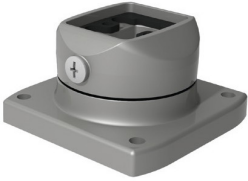
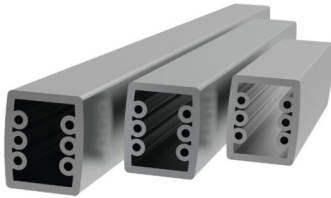
Articolo	Descrizione	Codice
	Base / flangia a parete, RAL 9006	1015500023
	Base girevole, RAL 9006 Angolo di rotazione 300° con fermo	1015500021
	<b>Profili</b> Alluminio anodizzato. Lunghezze standard (disponibili a magazzino)	
	L = 250 mm	9524029000
	L = 500 mm	9524030000
	L = 750 mm	9524031000
	L = 1000 mm	9524032000
	L = 1500 mm	9524033000
	L = 1750 mm	9524034000
	L = 2000 mm	9524035000



## SISTEMA taraSMART

Sistema a sospensione dalla progettazione economica, compatta ed elegante per sollecitazioni medio-leggere.

- Tecnologia testata, design moderno
- Esecuzione adatta a connettori del tipo HDMI, DVI o di rete
- Montaggio rapido e semplice
- Facile adattamento di panel PC con inserimento per tubi tondi
- Grado di protezione IP54

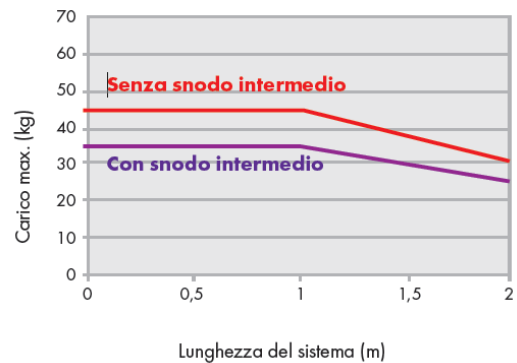

Articolo	Descrizione	Codice
	<b>Snodo a torretta</b> Campo di rotazione max. 300°	141.005.000
	<b>Snodo a parete</b> Campo di rotazione max. 230°	141.010.000
	<b>Snodo a torretta, verticale</b> Campo di rotazione max. 300°	141.005.001
	<b>Snodo a parete, verticale</b> Campo di rotazione max. 230°	141.010.001
	<b>Piedino</b>	141.030.000
	<b>Supporto</b> Profilo in alluminio trafilato anodizzato argento	
	L = 250 mm	144.500.250
	L = 500 mm	144.500.500
	L = 750 mm	144.500.750
	L = 1000 mm	144.501.000

### SISTEMA taraSMART

Sistema a sospensione dalla progettazione economica, compatta ed elegante per sollecitazioni medio-leggere.

Articolo	Descrizione	Codice
	<b>Tubo circolare Ø48</b> Acciaio colore argento L = 250 mm L = 500 mm L = 750 mm L = 1000 mm	144.510.250 144.510.500 144.510.750 144.511.000
	<b>Snodo intermedio</b> Campo di rotazione max. 300°	141.015.000
	<b>Angolo</b>	141.020.000
	<b>Angolo Ø48</b>	141.020.001
	<b>Giunto ridotto</b> Verticale/sospeso Campo di rotazione max. 320°	141.025.500
	<b>Giunto ridotto Ø48</b> Verticale/sospeso Campo di rotazione max. 320°	141.025.501
	<b>Profilo giunto</b> Verticale/sospeso Campo di rotazione max. 310°	141.025.000
	<b>Giunto al contenitore Ø48</b> Verticale/sospeso Campo di rotazione max. 310°	141.025.001

# SISTEMI LIGHT - ALLUMINIO DA 15 A 50 KG

## SISTEMA taraSMART

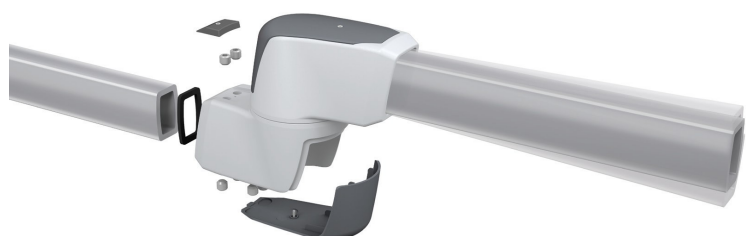



### SISTEMA taraPLUS

#### Sistema di sospensione per carichi leggeri



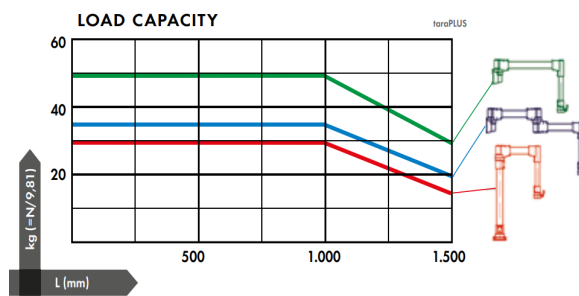



taraPLUS è un sistema sviluppato per sopportare sollecitazioni leggere e medie. È facile e rapido da montare sul posto e le ampie aperture nei componenti di sistema consentono un semplice instradamento dei cavi. La sua progettazione speciale integra profili rotondi e angolari, il che consente di raggiungere un'elevata stabilità statica.

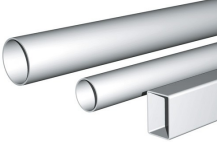
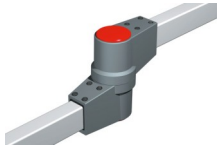
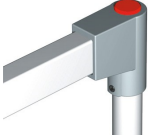

Articolo	Descrizione	Codice
	<b>Snodo a torretta</b> Campo di rotazione max. 300° RAL 7040	149.005.000
	<b>Snodo a parete</b> Campo di rotazione max. 186° RAL 7040	149.010.000
	<b>Snodo a torretta, verticale</b> Campo di rotazione max. 300° RAL 7040	149.005.001
	<b>Snodo a parete, verticale</b> Campo di rotazione max. 316° RAL 7040	149.010.001
	<b>Piedino</b> Ø48 Ø70	149.030.000 149.030.001
	<b>Tubo rettangolare 60/40</b> RAL 7035 L = 500 mm L = 750 mm L = 1000 mm L = 1500 mm	144.310.500 144.310.750 144.311.000 144.311.500
	<b>Tubo circolare Ø48</b> RAL 7035 L = 250 mm L = 500 mm L = 750 mm L = 1000 mm	144.300.250 144.300.500 144.300.750 144.301.000

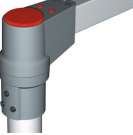



### SISTEMA taraPLUS

Sistema di sospensione per carichi leggeri.

Articolo	Descrizione	Codice
	<b>Tubo circolare Ø70</b> RAL 7035	
	L = 250 mm	144.320.250
	L = 500 mm	144.320.500
	L = 1000 mm	144.321.000
	L = 1500 mm	144.321.500
L = 2000 mm	144.322.000	
	<b>Snodo intermedio</b> Campo di rotazione max. 300° RAL 7040	149.015.000
	<b>Angolo 48</b> RAL 7040	141.020.000
	<b>Angolo 70</b> RAL 7040	149.020.001
	<b>Snodo angolare</b> Campo di rotazione max. 300° RAL 7040	149.040.000
	<b>Giunto a "I"</b> Verticale/sospeso Campo di rotazione max. 300°	149.025.001
	<b>Giunto da colonna</b> RAL 7040 Campo di rotazione max. 300°	149.025.002
	<b>Giunto da colonna a "I", sostegno</b> RAL 7040 Campo di rotazione max. 300°	149.025.003
	<b>Giunto da colonna a "I", sospensione</b> RAL 7040 Campo di rotazione max. 300°	149.025.004

## SISTEMA taraPLUS

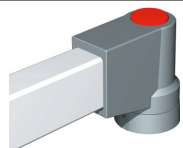
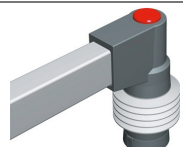
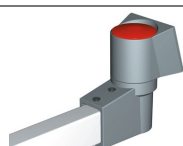
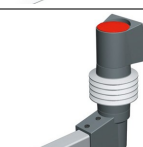
Sistema di sospensione per carichi leggeri.

Articolo	Descrizione	Codice
	<b>Giunto, sospensione</b> Verticale/sospeso, RAL 7040 Campo di rotazione max. 300°	149.025.500
	<b>Giunto, sostegno</b> RAL 7040 Campo di rotazione max. 300°	149.025.501
	<b>Giunto angolare</b> RAL 7040 Campo di rotazione max. 300°	149.035.000
	<b>Giunto angolare a "I"</b> RAL 7040 Campo di rotazione max. 300°	149.035.001
	<b>Giunto angolare a pannello rotante</b> RAL 7040 Campo di rotazione max. 300°	149.035.002
	<b>Giunto angolare da colonna a "I", sostegno</b> RAL 7040 Campo di rotazione max. 300°	149.035.003
	<b>Giunto angolare da colonna a "I", sospensione</b> RAL 7040 Campo di rotazione max. 300°	149.035.005
	<b>Giunto orientabile a parete</b> RAL 7040	149.045.000

► SISTEMA taraPLUS



## SISTEMA profiPLUS 50

Sistema a sospensione di design, dalla progettazione economica, compatta ed elegante per sollecitazioni medio-leggere.

- Possibilità di collegamento di contenitori di comando di leader come ad es. Siemens, Beckhoff, B&R
- Ampio spazio per il passaggio cavi.
- Soluzione brevettata per l'orientamento dell'intera struttura del sistema in direzione orizzontale
- Connettore di terra universale, DIN VDE 0113/EN 60204-1 / IEC 204-1
- Giunti con supporto preinstallato di serie
- Protezione integrata dei cavi in tutti i componenti di sistema

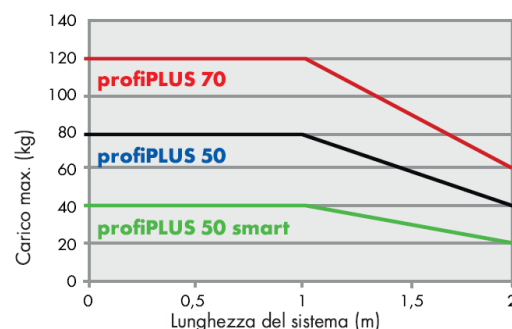

Qualora si utilizzi uno snodo intermedio sottrarre un 40%.  
Qualora si utilizzi la base fissa sottrarre un 25%.

Articolo	Descrizione	Codice
	<b>Snodo a torretta</b> Campo di rotazione max. 310° RAL 7035 RAL 7016	142.005.000
	<b>Snodo a torretta SMART</b> Campo di rotazione max. 310° RAL 7035 RAL 7016 Per l'installazione, tramite adattatore profilo o adattatore universale, su profili tipo ITEM o Bosch.	142.005.200
	<b>Snodo a parete</b> Campo di rotazione max. 310° RAL 7035 RAL 7016	142.010.000
	<b>Snodo a torretta, verticale</b> Campo di rotazione max. 310° RAL 7035 RAL 7016	142.005.001
	<b>Snodo a parete, verticale</b> Campo di rotazione max. 310° RAL 7035 RAL 7016	142.010.001
	<b>Snodo a parete smart</b> Campo di rotazione max. 310° RAL 7035/7016 Per l'installazione, tramite adattatore profilo o adattatore universale, su profili tipo ITEM o Bosch.	142.010.200
	<b>Piedino</b> RAL 7035	142.030.000

### SISTEMA profiPLUS 50

Sistema a sospensione di design, dalla progettazione economica, compatta ed elegante per sollecitazioni medio-leggere.

Articolo	Descrizione	Codice
	<b>Piantana mobile</b> RAL 7035 comprensiva di 4 ruote, di cui due frenanti Piedini di livellamento in opzione Utilizzabile in combinazione ai giunti di sostegno profiPLUS50 Capacità di carico statica max. 60 kg	142.030.160
	<b>Raccordo a parete profiPANEL</b> RAL 7035 Idoneo per profiPANEL PPD 90 Base, PPD150 Base e PPD150 (Combi 90/60)	501.100.300
	<b>Profili</b> Alluminio Anodizzato argento L = 250 mm L = 500 mm L = 750 mm L = 1000 mm L = 1500 mm	142.000.250 142.000.500 142.000.750 142.001.000 142.001.500
	<b>Snodo intermedio</b> Campo di rotazione max. 310° RAL 7035 RAL 7016	142.015.000
	<b>Angolo</b> RAL 7035 RAL 7016	142.020.000
	<b>Giunto angolare 50/48</b> Con l'adattatore di diametro 50/48 è possibile collegare il profiPLUS50 direttamente ad un tubo di diametro 48 mm, e dunque a tanti Panel-PC di diversi produttori senza ulteriori giunti di adattamento.	142.020.002
	<b>Giunto angolare</b> Campo di rotazione max. 330° RAL 7016 RAL 7035 Sostegno Sospensione	142.034.000 142.035.000
	<b>Giunto angolare I, sostegno</b> Inclinabile di 15° in avanti Inclinabile di 35° all'indietro Campo di rotazione max. 310° Sostegno Sospensione	142.036.000 142.037.000

## SISTEMA profiPLUS 50

Sistema a sospensione di design, dalla progettazione economica, compatta ed elegante per sollecitazioni medio-leggere.

Articolo	Descrizione	Codice
	<b>Giunto angolare posteriore I</b> Inclicabile di 15° in avanti Inclicabile di 35° all'indietro Campo di rotazione max. 310°	
	Sostegno Sospensione	142.038.000 142.039.000
	<b>Giunto ridotto angolare</b> Campo di rotazione max. 330°	
	Sostegno Sospensione	142.040.000 142.041.000
	<b>Giunto ridotto angolare I</b> Inclicabile di 15° in avanti Inclicabile di 35° all'indietro Campo di rotazione max. 310°	
	Sostegno Sospensione	142.042.000 142.043.000
	<b>Giunto ridotto</b> Campo di rotazione max. 330° RAL 7035	
	Sostegno 250 mm	142.220.250
	Sostegno 500 mm	142.220.500
	Sostegno 750 mm	142.220.750
	Sostegno 1000 mm	142.221.000
	Sospensione 250 mm	142.230.250
	Sospensione 500 mm	142.230.500
	Sospensione 750 mm	142.230.750
Sospensione 1000 mm	142.231.000	
	<b>Giunto I</b> Inclicabile di 15° in avanti Inclicabile di 35° all'indietro Campo di rotazione max. 310°	
	Sostegno 250 mm	142.260.250
	Sostegno 500 mm	142.260.500
	Sostegno 750 mm	142.260.750
	Sostegno 1000 mm	142.261.000
	Sospensione 250 mm	142.270.250
	Sospensione 500 mm	142.270.500
	Sospensione 750 mm	142.270.750
Sospensione 1000 mm	142.271.000	

## SISTEMA profiPLUS 50

Sistema a sospensione di design, dalla progettazione economica, compatta ed elegante per sollecitazioni medio-leggere.

Articolo	Descrizione	Codice
	<b>Giunto posteriore I</b> Inclicabile di 15° in avanti Inclicabile di 35° all'indietro Campo di rotazione max. 310°	
	Sostegno 250 mm	142.280.250
	Sostegno 500 mm	142.280.500
	Sostegno 750 mm	142.280.750
	Sostegno 1000 mm	142.281.000
	Sospensione 250 mm	142.290.250
	Sospensione 500 mm	142.290.500
	Sospensione 750 mm	142.290.750
Sospensione 1000 mm	142.291.000	
	<b>Giunto ridotto I</b> Inclicabile di 15° in avanti Inclicabile di 35° all'indietro Campo di rotazione max. 310°	
	Sostegno 250 mm	142.310.250
	Sostegno 500 mm	142.310.500
	Sostegno 750 mm	142.310.750
	Sostegno 1000 mm	142.311.000
	Sospensione 250 mm	142.300.250
	Sospensione 500 mm	142.300.500
	Sospensione 750 mm	142.300.750
Sospensione 1000 mm	142.301.000	

E' inoltre disponibile una gamma completa di adattatori, per collegare il sistema profiPLUS 50 a qualsiasi tipologia di pannello operatore.





# SISTEMI LIGHT - ALLUMINIO DA 15 A 50 KG

## SISTEMA profiPLUS 50- profiPLUS 70



## SISTEMA QUADRO 50

### Sistema di sospensione con tubi in acciaio



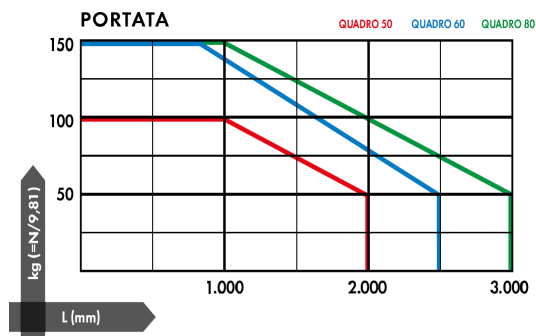



QUADRO 50 prende il nome dai tubi in acciaio quadrati con diametro di 50 mm che costituiscono la base del profilo del sistema. Grazie alla particolare natura degli elementi in ghisa sferoidale è possibile ottenere una capacità portante superiore alla media. Anche la statica generale del sistema risulta essere particolarmente elevata grazie alla combinazione con profili in acciaio.



Articolo	Descrizione	Codice
	<b>Snodo a torretta</b> Campo di rotazione max. 300°	147.005.500
	<b>Snodo a parete</b> Campo di rotazione max. 170°	147.010.000
	<b>Piedino</b>	147.030.000
	<b>Supporto</b> Profilo in acciaio trafilato mm 40x50 L = 500 mm L = 1000 mm L = 1500 mm L = 2000 mm	144.020.500 144.021.000 144.021.500 144.022.000
	<b>Snodo intermedio</b> Campo di rotazione max. 170°	147.015.000
	<b>Snodo angolare</b> Campo di rotazione max. 325°	147.040.000
	<b>Angolo</b>	147.020.500

**SISTEMA QUADRO 50**

Sistema di sospensione con tubi in acciaio

Articolo	Descrizione	Codice
	Angolo taraPLUS/QUADRO 50	149.021.000
	Giunto I orientabile	147.025.002
	Giunto al contenitore	147.025.500
	Giunto angolare	147.035.500
	Adattatore di inclinazione 30/60 gradi	140.045.000
	Adattatore luce di segnalazione	147.020.501



## SISTEMA CS-2000 SL 45/60

### Sistema di sospensione per carichi leggeri

Il sistema di sospensione CS-2000 SL è stato progettato in special modo per la sospensione di custodie per comandi piccole e leggere con lunghezza del braccio e peso ridotti. I singoli componenti del sistema di sospensione vengono assemblati con profilati di alluminio in parte aperti oppure chiusi. L'assemblaggio si basa sul diagramma di carico.

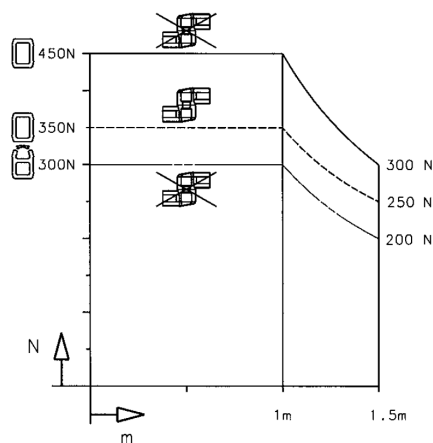

Articolo	Descrizione	Codice
	<b>Giunto CS2000-SL</b> Per attacco della custodia Campo di rotazione max. 300°	101.5.1630.00
	<b>Giunto angolare CS2000-SL</b> Per attacco della custodia Campo di rotazione max. 300°	101.5.1650.00
	<b>Giunto angolare inclinato ruotabile CS2000-SL</b> Per attacco della custodia Inclinazione regolabile continua da 0 a 30° Campo di rotazione max. 300°	101.5.1700.00
	<b>Angolare CS2000-SL</b>	101.5.1710.00
	<b>Giunto inclinato CS2000-SL</b> Per attacco della custodia Inclinazione di 15°	101.5.1640.00
	<b>Giunto angolare inclinato CS2000 S 1400</b> Per attacco della custodia Inclinazione di 15°	101.5.1660.00
	<b>Giunto inclinabile ruotabile CS2000-SL</b> Per attacco della custodia Inclinazione regolabile continua da 0 a 30° Campo di rotazione max. 300°	101.5.1690.00
	<b>Angolare rafforzato CS2000-SL</b>	101.5.1720.00

### SISTEMA CS-2000 SL 45/60

Sistema di sospensione per carichi leggeri

Articolo	Descrizione	Codice
	<b>Giunto intermedio CS2000-SL</b> Campo di rotazione max. 360° con limitazione di battuta	101.5.1740.00
	<b>Giunto ad innesto CS2000-SL</b> Campo di rotazione max. 300° con battuta	101.5.1730.00
	<b>Giunto a parete verticale CS2000-SL</b> Campo di rotazione max. 300° con battuta	101.5.1770.00
	<b>Giunto a parete orizzontale CS2000-SL</b> Campo di rotazione max. 300° con battuta	101.5.1770.00
	<b>Giunto su base CS2000-SL</b> Componenti integrati, campo di rotazione max. 300° con battuta	101.5.1670.00
	<b>Giunto inclinato su base CS2000-SL</b> Componenti integrati, campo di rotazione max. 300° con battuta. Inclinazione fissa di 15°	101.5.1680.00
	<b>Torretta girevole CS2000-SL</b> Campo di rotazione max. 300° con battuta	101.5.1750.00
	<b>Base girevole CS2000-SL</b> Campo di rotazione max. 300° con battuta	101.5.1780.00
	<b>Base d'appoggio/flangia a parete CS2000-SL</b> Possibilità di regolazione	101.5.1790.00
	<b>Base per piantana mobile CS2000-SL</b> Per applicazioni mobili	101.5.1800.00
	<b>Giunto per pannello CS2000-SL</b> Per il fissaggio dal retro ad un pannello operatore	101.5.2320.00
	<b>Giunto inclinabile orientabile verticale per pannello CS2000-SL</b> Per il fissaggio dal retro ad un pannello operatore	101.5.2350.00
	<b>Giunto angolare per pannello CS2000-SL</b> Per il fissaggio dal retro ad un pannello operatore	101.5.2330.00
	<b>Giunto inclinabile orientabile orizzontale per pannello CS2000-SL</b> Per il fissaggio dal retro ad un pannello operatore	101.5.2320.00

### SISTEMA CS-2000 SL 45/60

Sistema di sospensione per carichi leggeri

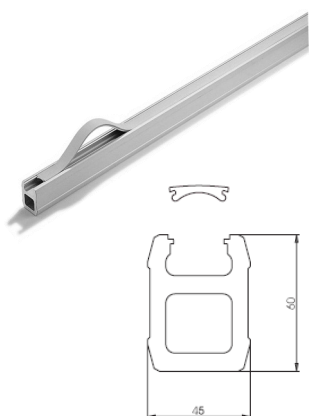
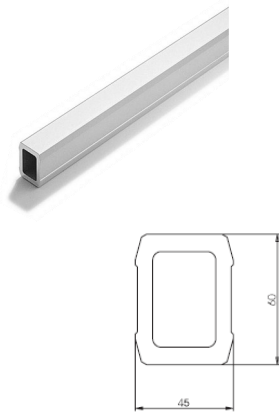
Articolo	Descrizione	Codice
	<b>Supporto</b> Profilato aperto mm 45x60 in alluminio anodizzato naturale	
	L = 250 mm	952.4.0010.00
	L = 500 mm	952.4.0020.00
	L = 750 mm	952.4.0030.00
	L = 1000 mm	952.4.0040.00
	L = 1250 mm	952.4.0050.00
	L = 1500 mm	952.4.0060.00
L = 2000 mm	952.4.0080.00	
	<b>Supporto</b> Profilato chiuso mm 45x60 in alluminio anodizzato naturale	
	L = 250 mm	952.4.3010.00
	L = 500 mm	952.4.3020.00
	L = 750 mm	952.4.3030.00
	L = 1000 mm	952.4.3040.00
	L = 1250 mm	952.4.3050.00
	L = 1500 mm	952.4.3060.00
L = 2000 mm	952.4.3080.00	



## SISTEMA AM4565

Sistema a sospensione con giunti e tubi in alluminio.

La Serie 4565 prevede, tramite un'apposita regolazione, la possibilità di adattare l'inclinazione del braccio in funzione del carico da sostenere. Nella determinazione del peso contribuiscono anche i giunti ed il tubo che costituiscono il sistema stesso.

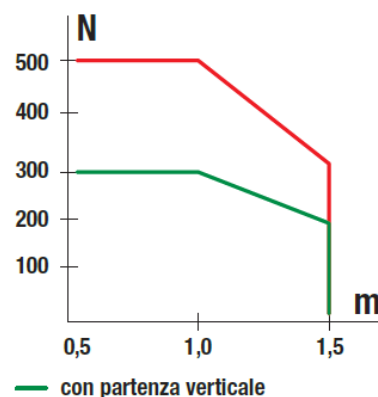

Articolo	Descrizione	Codice
	Snodo a parete uscita verticale	AM45656200
	Snodo a torretta uscita orizzontale	AM45657500
	Snodo a torretta uscita verticale	AM45656800
	Angolo	AM45657100
	Montante fisso	AM45657200
	Giunto a flangia uscita verticale	AM45657300
	Adattatore per inclinazione a 15°	AM45657320
	Giunto a flangia per uscita orizzontale	AM45656600
	Snodo a parete con uscita orizzontale	AM45657700
	<b>Supporto</b> Profili in alluminio L = 500 mm L = 1000 mm L = 2000 mm	AM45652001 AM45652002 AM45652003

## SISTEMA AM045—AM060

**Sistema a sospensione per carichi fino a 600N**

La Serie 045-060 offre sistemi con capacità di carico da 400 a 600N. I modelli AM060 possono essere dotati di un sistema di regolazione dell'inclinazione in altezza.

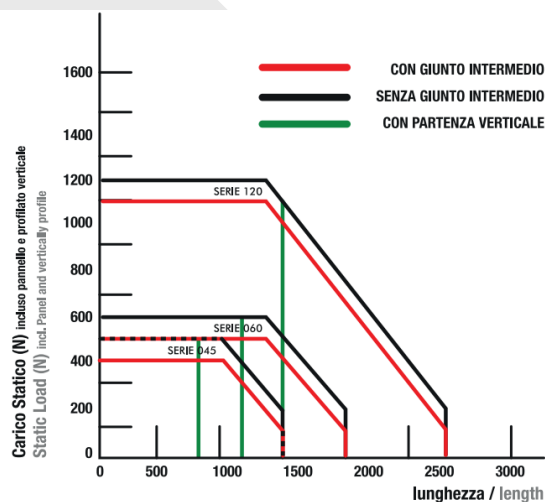

Articolo	Descrizione	Codice
	Snodo a parete uscita verticale AM045	AM045710
	Snodo a torretta uscita orizzontale AM045	AM045600
	Snodo a torretta uscita verticale AM045	AM045610
	Angolo AM045	AM045420
	Giunto intermedio AM045	AM045500
	Giunto a flangia uscita verticale AM045	AM045830
	Zoccolo semplificato AM045	AM045800
	Giunto a flangia per uscita orizzontale AM045	AM045400
	Snodo a parete con uscita orizzontale AM045	AM045700
	<b>Supporto AM045</b> Profili in alluminio	
	L = 500 mm	AM045050
	L = 1000 mm	AM045100
	L = 2000 mm	AM045200







**SISTEMA AM045—AM060**

Sistema a sospensione per carichi fino a 600N

Articolo	Descrizione	Codice
	Snodo a parete uscita verticale AM060	AM060710
	Snodo a torretta uscita orizzontale AM060	AM060600
	Snodo a torretta uscita verticale AM060	AM060610
	Angolo AM060	AM060420
	Giunto intermedio AM060	AM060500
	Giunto intermedio in linea AM060	AM060505
	Giunto a flangia uscita verticale AM060	AM060320
	Zoccolo semplificato AM060	AM060800
	Giunto a flangia per uscita orizzontale AM060	AM060400
	Snodo a parete con uscita orizzontale AM060	AM060700
	Snodo a parete con uscita orizzontale in linea AM060	AM060705
	<b>Supporto AM060</b> Profili in alluminio L = 500 mm L = 1000 mm L = 2000 mm	AM060050 AM060100 AM060200

**SISTEMA AM045—AM060**

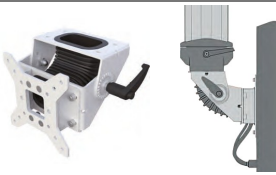
Sistema a sospensione per carichi fino a 600N

Articolo	Descrizione	Codice
	Calotta per colonna luminosa AM060	AM060810
	Giunto a flangia uscita verticale a sezione ridotta AM060	AM060830
	Giunto inclinabile a sezione ridotta AM060	AM060835
	Giunto a flangia ruotabile e inclinabile AM060	AM060843
	Adattatore per inclinazione fissa 10° AM060	AM060831
	Giunto inclinabile con attacco VESA AM060	AM060836
	Angolo 60/48 AM060	AM060825
	Giunto a flangia uscita verticale per tubo 48 AM060	AM060826







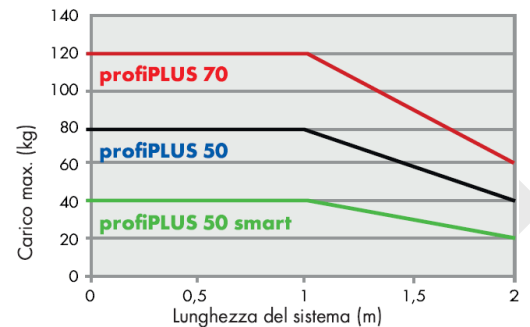

## SISTEMA profiPLUS 70

**Sistema di sospensione dal design moderno per carichi medio-alti.**

profiPLUS 70 offre ancora più spazio per ulteriori cavi di controllo rispetto al più piccolo sistema profiPLUS 50. Allo stesso tempo la capacità portante del sistema risulta sensibilmente superiore. Oltre ai numerosi vantaggi offerti da profiPLUS 50, questa soluzione offre un adattatore aggiuntivo di riduzione per il collegamento al sistema profiPLUS 50, e mantiene la possibilità di collegamento a pannelli di produttori leader come Siemens, B&R oppure Beckhoff.



Qualora si utilizzi uno snodo intermedio sottrarre un 40%.  
Qualora si utilizzi la base fissa sottrarre un 25%.

Articolo	Descrizione	Codice
	<b>Snodo a torretta</b> Campo di rotazione max. 310° RAL 7035 RAL 7016	143.005.000
	<b>Adattatore 70/50</b> Campo di rotazione max. 310° RAL 7035 RAL 7016 Per l'installazione, tramite adattatore profilo o adattatore universale, su profili tipo ITEM o Bosch.	143.000.001
	<b>Snodo a parete</b> Campo di rotazione max. 310° RAL 7035 RAL 7016	143.010.000
	<b>Snodo a torretta, verticale</b> Campo di rotazione max. 310° RAL 7035 RAL 7016	143.005.001
	<b>Snodo a parete, verticale</b> Campo di rotazione max. 310° RAL 7035 RAL 7016	143.010.001
	<b>Piedino</b> RAL 7035	143.030.000

## SISTEMA profiPLUS 70

Sistema a sospensione di design, dalla progettazione economica, compatta ed elegante per sollecitazioni medio-leggere.

Articolo	Descrizione	Codice
	<b>Adattatore luce di segnalazione per snodo</b> Snodo a parete, snodo applicabile, snodo intermedio	143.020.501
	<b>Adattatore luce di segnalazione per angolo</b> Angolo, giunti angolari	143.020.502
	<b>Profili</b> Alluminio Anodizzato argento L = 250 mm L = 500 mm L = 750 mm L = 1000 mm L = 1500 mm	143.000.250 143.000.500 143.000.750 143.001.000 143.001.500
	<b>Snodo intermedio</b> Campo di rotazione max. 310° RAL 7035 RAL 7016	143.015.000
	<b>Angolo</b> RAL 7035 RAL 7016	143.020.000
	<b>Cerniera ad angolo gomito 70/48</b> Con l'adattatore di diametro 70/48 è possibile collegare il profiPLUS70 direttamente ad un tubo di diametro 48 mm, e dunque a tanti Panel-PC di diversi produttori senza ulteriori giunti di adattamento.	143.020.002
	<b>Giunto angolare</b> Campo di rotazione max. 330° RAL 7016 RAL 7035 Sostegno Sospensione	143.034.000 143.035.000
	<b>Giunto angolare I, sostegno</b> Inclinabile di 15° in avanti Inclinabile di 35° all'indietro Campo di rotazione max. 310° Sostegno Sospensione	143.036.000 143.037.000

## SISTEMA profiPLUS 70

Sistema a sospensione di design, dalla progettazione economica, compatta ed elegante per sollecitazioni medio-leggere.

Articolo	Descrizione	Codice
	<b>Giunto angolare a colonna I</b> Inclicabile di 15° in avanti Inclicabile di 35° all'indietro Campo di rotazione max. 310°	
	Sostegno Sospensione	143.038.000 143.039.000
	<b>Giunto</b> Campo di rotazione max. 330° RAL 7035	
	Sostegno 250 mm	143.240.250
	Sostegno 500 mm	143.240.500
	Sostegno 750 mm	143.240.750
	Sostegno 1000 mm	143.241.000
	Sospensione 250 mm	143.250.250
	Sospensione 500 mm	143.250.500
	Sospensione 750 mm	143.250.750
Sospensione 1000 mm	143.251.000	
	<b>Giunto I</b> Inclicabile di 15° in avanti Inclicabile di 35° all'indietro Campo di rotazione max. 310°	
	Sostegno 250 mm	143.260.250
	Sostegno 500 mm	143.260.500
	Sostegno 750 mm	143.260.750
	Sostegno 1000 mm	143.261.000
	Sospensione 250 mm	143.270.250
	Sospensione 500 mm	143.270.500
	Sospensione 750 mm	143.270.750
Sospensione 1000 mm	143.271.000	
	<b>Giunto posteriore I</b> Inclicabile di 15° in avanti Inclicabile di 35° all'indietro Campo di rotazione max. 310°	
	Sostegno 250 mm	143.280.250
	Sostegno 500 mm	143.280.500
	Sostegno 750 mm	143.280.750
	Sostegno 1000 mm	143.281.000
	Sospensione 250 mm	143.290.250
	Sospensione 500 mm	143.290.500
	Sospensione 750 mm	143.290.750
Sospensione 1000 mm	143.291.000	

## SISTEMA CS3000

### Sistema di sospensione per carichi medi

Si tratta di un sistema ergonomico, modulare, di semplice assemblaggio. In assenza di giunti intermedi e con bracci della lunghezza massima di 1m, la portata del sistema supera i 100kg.

- Tubolari in alluminio anodizzato
- Componenti in alluminio presso fuso
- Cuscinetti in POM
- Sigillature in neoprene

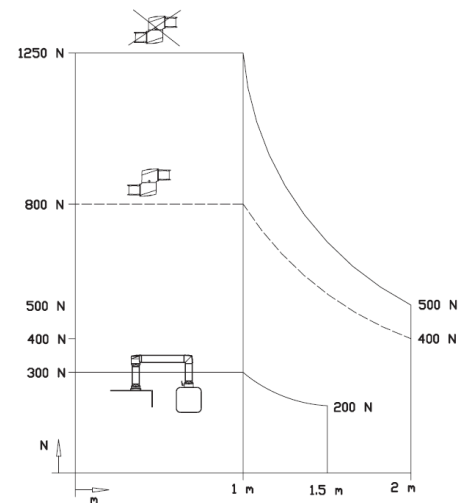

Articolo	Descrizione	Codice
	<b>Flangia</b> Angolo di rotazione con battuta a 300°	101.5300.001
	<b>Flangia con angolo</b> Angolo di rotazione con battuta a 300°, coperchio di ispezione avvitato	101.5300.002
	<b>Giunto inclinato su base 15° A/B</b> Angolo di rotazione con battuta a 300° Variante A inclinazione sul retro Variante B inclinazione sul davanti	101.5300.018 101.5300.019
	<b>Flangia 48</b> Angolo di rotazione con battuta a 300°, compatibile solo con tubolare diam.48 mm	101.3050.000
	<b>Flangia inclinata con angolo 15° A/B</b> Angolo di rotazione con battuta a 300°, incl.fissa 15° Variante A inclinazione sul retro Variante B inclinazione sul davanti	101.5300.015 101.5300.016
	<b>Giunto su base</b> Angolo di rotazione con battuta a 300°	101.5300.017
	<b>Angolare</b> Con coperchio di ispezione avvitato	101.5300.008
	<b>Angolare rotativo</b> Angolo di rotazione con battuta a 300° Con coperchio di ispezione avvitato	101.5300.009



## SISTEMA CS-3000

Sistema di sospensione per carichi medi

Articolo	Descrizione	Codice
	<b>Flangia inclinata 15° A/B</b> Angolo di rotazione con battuta a incl.fissa 15° Variante A inclinazione sul retro Variante B inclinazione sul davanti	101.5.300.013 101.5.300.014
	<b>Angolare di riduzione RD48</b> Con coperchio di ispezione avvitato	101.5.300.020
	<b>Adattatore di inclinazione max 30°</b> Non compatibile con 1013050000, carico max applicabile 300N	101.5.300.012
	<b>Adattatore (profili stretti)</b> da utilizzare con giunto flangia, solo per custodie con profondità <120mm	101.5.300.011
	<b>Giunto intermedio W</b> Angolo di rotazione con battuta 300°, coperchi di ispezione avvitati	101.5.300.004
	<b>Flangia a parete / base per piantana</b>	101.5.300.010
	<b>Torretta girevole</b> Angolo di rotazione con battuta 300°, coperchio di ispezione avvitato	101.5.300.003
	<b>Giunto a parete S</b> Angolo di rotazione con battuta 300°, coperchio di ispezione avvitato	101.5.300.006
	<b>Giunto a parete W</b> Angolo di rotazione con battuta 300°, coperchi di ispezione avvitati	101.5.300.007
	<b>Base per piantana</b> Base per piantana fissa o mobile. Compatibile per giunti 1015300010 e 1015300005	101.5.300.021
	<b>Base girevole</b> Angolo di rotazione con battuta 300°	101.5.300.005

## SISTEMA CS-3000

Sistema di sospensione per carichi medi

Articolo	Descrizione	Codice
	<b>Tubolari rettangolari in alluminio 70x90 mm</b>	
	L = 250 mm	952.4500.001
	L = 500 mm	952.4500.002
	L = 750 mm	952.4500.003
	L = 1000 mm	952.4500.004
	L = 1250 mm	952.4500.005
	L = 1500 mm	952.4500.006
	L = 1750 mm	952.4500.007
L = 2000 mm	952.4500.008	
	<b>Tubolare cilindrico in alluminio diam. 48 mm</b>	
	L = 250 mm	952.1400.000
	L = 500 mm	952.1401.000
	L = 750 mm	952.1402.000
L = 1000 mm	952.1403.000	



1) Facile pulizia grazie all'accoppiamento senza spigoli

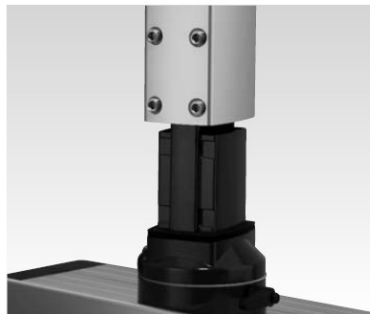

2) Ulteriore accoppiamento geometrico tramite il profilo particolare dei giunti



3) Semplice regolazione anche con il sistema già montato

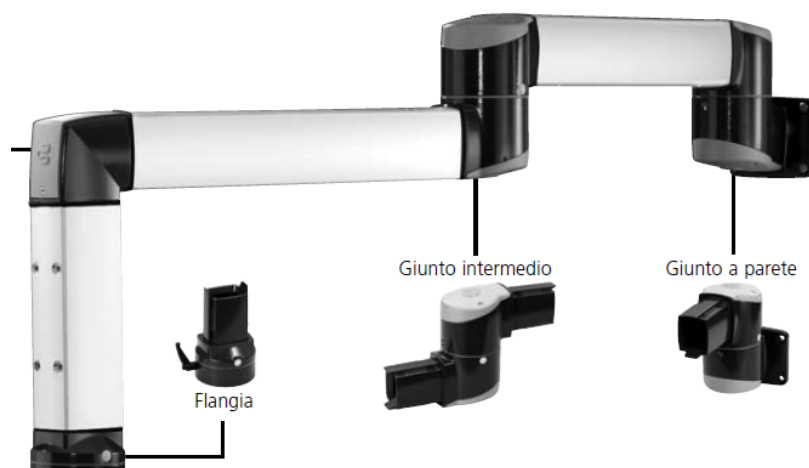



## SISTEMA CS3000 *neXt*

### Sistema di sospensione per carichi medi





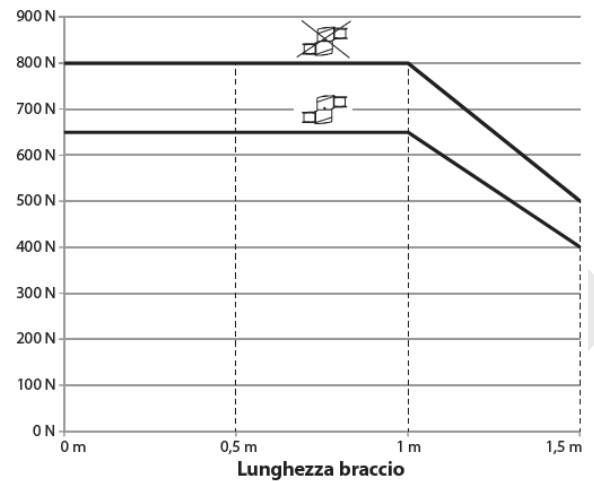

Il nuovo sistema che integra la serie CS-3000 è ricercato per la facilità di montaggio, il particolare passaggio dai giunti al tubolare senza gradini, la semplicità di pulizia e l'alta qualità.

Giunti in RAL 9006 alluminio brillante o RAL 7016 grigio antracite

Tubolare: anodizzato naturale









Rivestimenti speciali dei giunti (anche delle coperture) e dei tubolari sono disponibili in praticamente tutti i colori RAL.



Articolo	Descrizione	Codice
	<b>Flangia</b> Angolo di rotazione con battuta a 300°. Adattatore profili stretti necessario per connessione con profili custodia <120mm	101.7300.002
	<b>Flangia con angolo</b> Angolo di rotazione con battuta a 300°, apertura di montaggio avvitata	101.7300.003
	<b>Flangia a parete / base per piantana</b>	101.7300.015
	<b>Base girevole</b> Angolo di rotazione con battuta a 300°	101.7300.013
	<b>Angolare</b> Con apertura di montaggio avvitata	101.7300.007
	<b>Angolare rotativo</b> Angolo di rotazione con battuta a 300° Apertura di montaggio avvitata	101.7300.008
	<b>Angolo di riduzione</b> Angolo per l'accoppiamento di CS-3000 neXt con il sistema di sospensione CS-3000, apertura di montaggio avvitata	101.7.300.009

## SISTEMA CS-3000 *neXt*

Sistema di sospensione per carichi medi

Articolo	Descrizione	Codice
	<b>Adattatore (profili stretti)</b> da utilizzare con giunto flangia, solo per custodie con profondità <120mm	101.7300.001
	<b>Giunto intermedio</b> Angolo di rotazione con battuta 300°, 2 aperture per il montaggio avvitate	101.7.300.010
	<b>Torretta girevole</b> Angolo di rotazione con battuta 300°, apertura di montaggio avvitata	101.7.300.014
	<b>Giunto per pannello S</b> Per la connessione posteriore di pannelli / display o di custodie di comando con parete posteriore avvitata. Sagoma standard apertura VESA 75/100. Angolo di rotazione con battuta a 300°, apertura di montaggio avvitata	101.7.300.004
	<b>Giunto per pannello W</b> Per la connessione posteriore di pannelli / display o di custodie di comando con parete posteriore avvitata. Sagoma standard apertura VESA 75/100. Angolo di rotazione con battuta a 300°, apertura di montaggio avvitata	101.7.300.005
	<b>Giunto a parete S</b> Angolo di rotazione con battuta 300°, apertura di montaggio avvitata	101.7.300.011
	<b>Giunto a parete W</b> Angolo di rotazione con battuta 300°, apertura di montaggio avvitata	101.7.300.012
	<b>Tubolari rettangolari in alluminio 55x75 mm</b>	
	L = 250 mm	952.4700.001
	L = 500 mm	952.4700.002
	L = 750 mm	952.4700.003
	L = 1000 mm	952.4700.004
	L = 1250 mm	952.4700.005
L = 1500 mm	952.4700.006	

## SISTEMA AM6080 plus

Bracci orientabili con giunti in fusione di alluminio e tubo in alluminio.

La Serie 6080 Plus prevede, tramite un'apposita regolazione, la possibilità di adattare l'inclinazione del braccio in funzione del carico da sostenere. Nella determinazione del peso contribuiscono anche i giunti ed il tubo che costituiscono il sistema stesso.

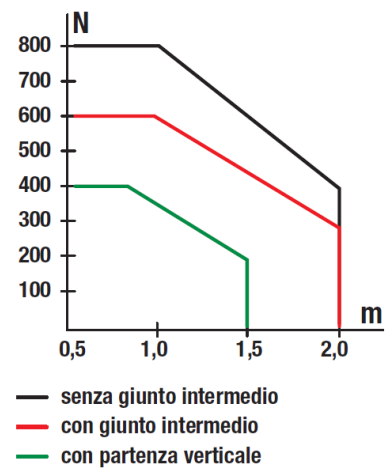

Articolo	Descrizione	Codice
	Snodo a parete uscita verticale	AM60806200
	Snodo a torretta uscita orizzontale	AM60807500
	Snodo a torretta uscita verticale	AM60806800
	Angolo	AM60807100
	Angolo girevole	AM60807110
	Giunto a flangia uscita verticale	AM60807300
	Adattatore per profondità 110 mm	AM60807310
	Giunto a torretta per uscita orizzontale	AM60806600
	Snodo a parete con uscita orizzontale	AM60807700

## SISTEMA AM6080 plus

Bracci orientabili con giunti in fusione di alluminio e tubo in alluminio.

Articolo	Descrizione	Codice
	Montante fisso	AM60807200
	Adattatore per inclinazione a 15°	AM60807320
	Giunto intermedio con adattatore per torretta luminosa	AM60806701
	<b>Supporto</b> Profili in alluminio L = 500 mm L = 1000 mm L = 2000 mm	AM60802001 AM60802002 AM60802003









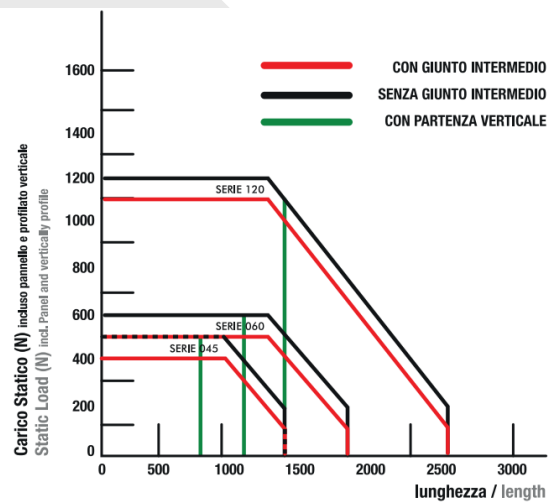

# SISTEMI MEDIUM/STRONG - ALLUMINIO FINO A 120 KG

## SISTEMA AM120

Sistema a sospensione per carichi fino a 1200N

La Serie 120 può arrivare ad una capacità di carico di 1200 N. E' inoltre possibile dotarla di un sistema di regolazione dell'inclinazione in altezza.







Articolo	Descrizione	Codice
	Snodo a parete uscita verticale	AM120710
	Snodo a torretta uscita orizzontale	AM120600
	Snodo a torretta uscita verticale	AM120610
	Angolo	AM120420
	Giunto intermedio	AM120500
	Giunto flangia uscita verticale	AM120320
	Giunto a flangia uscita orizzontale	AM120400
	Snodo a parete con uscita orizzontale	AM120700
	<b>Supporto</b> Profili in alluminio L = 500 mm L = 1000 mm L = 2000 mm	AM120050 AM120100 AM120200

# SISTEMI MEDIUM/STRONG - ALLUMINIO FINO A 120 KG

## SISTEMA AM120

Sistema a sospensione per carichi fino a 1200N

Articolo	Descrizione	Codice
	Zoccolo semplificato	AM120800
	Calotta per colonna luminosa	AM120810
	Riduttore per sistema 120/60	AM120820
	Giunto a flangia ruotabile ed inclinabile	AM120843



## SISTEMA AM120

Sistema a sospensione per carichi fino a 1200N

**AM-TK120.900** Sistemi di bracci regolabili in altezza che consentono agli operatori di lunghezze variabili di posizionare pannelli, monitor, ecc. Per carichi pesanti in alto o in basso in base al loro allineamento ergonomico di utilizzo. Grazie al suo corpo resistente, ha un valore di carico di 10-60 kg. Nell'asse orizzontale, offre altezze di utilizzo di 300 mm verso l'alto e 300 mm verso il basso. Il colore del corpo è RAL 7035, il gruppo plastico è RAL 7016. Viene abbinato con raccordi e supporti del sistema pensile serie 120.



## SISTEMA QUADRO 80

### Sistema di sospensione con tubi in acciaio

QUADRO 80 è il più resistente tra i sistemi "QUADRO". Grazie alla particolare natura degli elementi in ghisa sferoidale è possibile ottenere una capacità portante superiore alla media. Anche la statica generale del sistema risulta essere particolarmente elevata grazie alla combinazione con profili in acciaio. La portata, in assenza di giunti intermedi, può arrivare fino a 150 kg.

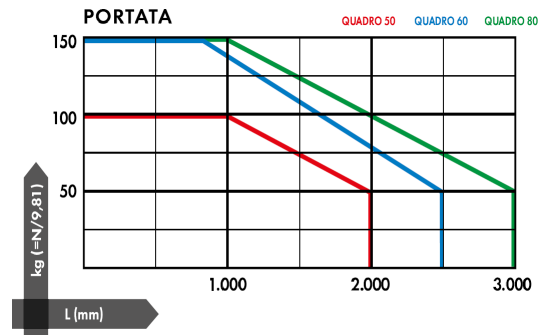

Articolo	Descrizione	Codice
	<b>Snodo a torretta</b> Campo di rotazione max. 300°	147.005.700
	<b>Snodo a parete</b> Campo di rotazione max. 170°	147.010.200
	<b>Piedino</b>	147.030.200
	<b>Supporto</b> Profilo in acciaio trafilato 70x80 mm  L = 500 mm L = 1000 mm L = 1500 mm L = 2000 mm	144.040.500 144.041.000 144.041.500 144.042.000
	<b>Snodo intermedio</b> Campo di rotazione max. 170°	147.015.200
	<b>Angolo</b>	147.020.700



## SISTEMA QUADRO 80

Sistema di sospensione con tubi in acciaio

Articolo	Descrizione	Codice
	Giunto orientabile	147.025.202
	Giunto al contenitore	147.025.700
	Giunto angolare	147.035.700
	Adattatore orientabile 30/60 gradi	140.045.000
	Adattatore luci di controllo	147.020.701



## SISTEMA CS-2000 System 80

### Sistema di sospensione per carichi pesanti

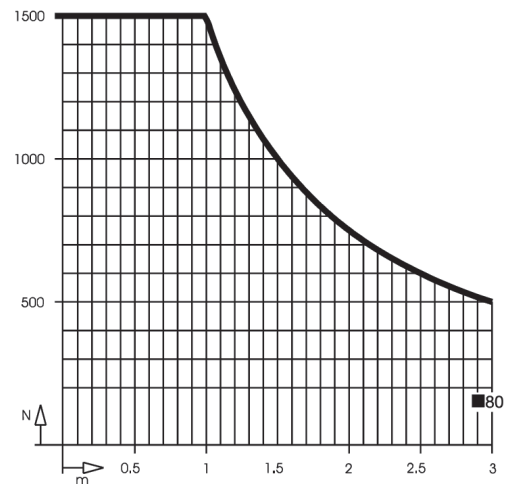

Il programma dei sistemi di sospensione CS-2000 offre, grazie alla molteplicità di componenti e alle diverse dimensioni del sistema 80, soluzioni tecnicamente evolute per i più svariati problemi applicativi. La capacità di carico del System 80 arriva a 1500N.



Articolo	Descrizione	Codice
	<b>Giunto standard, flangia CS2000</b> Momento torcente regolabile Campo di rotazione max. 300° con arresto	1016702000
	<b>Giunto ad angolo, flangia CS2000</b> Momento torcente regolabile Campo di rotazione max. 300° con battuta Apertura di montaggio	1016705000
	<b>Flangia a parete CS2000</b>	1016472000
	<b>Angolare CS2000</b>	1016708000
	<b>Base CS2000</b>	1016475000
	<b>Base per piantana mobile CS2000</b>	1016323000
	<b>Giunto di inclinazione orientabile CS2000</b> Inclinazione regolabile continua da 0 a 30° Campo di rotazione max. 300° con battuta	1016321000
	<b>Angolare rafforzato CS2000</b> Portata più elevata. Apertura di montaggio	1016711000

**SISTEMA CS-2000 System 80**

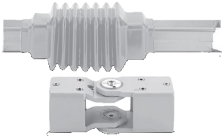
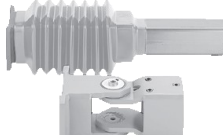
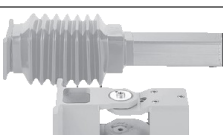
Sistema di sospensione per carichi pesanti

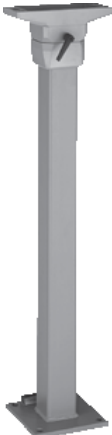
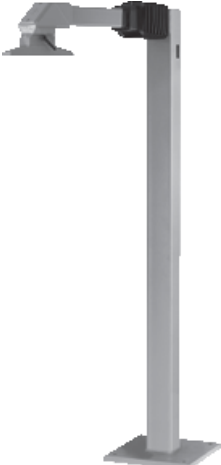
Articolo	Descrizione	Codice
	<b>Giunto intermedio CS2000</b> Soffietto da applicare con cerniera. Angolo di oscillazione di 180° con battuta da entrambe le parti. Regolazione del momento torcente	1016471000
	<b>Giunto a parete CS2000</b> Soffietto da applicare con cerniera. Angolo di rotazione di 180° con battuta da entrambe le parti. Regolazione del momento torcente	1016473000
	<b>Giunto a parete per inserimento cavo CS2000</b> Soffietto da applicare con cerniera. Angolo di rotazione di 180° con battuta da entrambe le parti. Regolazione del momento torcente	1016474000
	<b>Torretta girevole CS2000</b> Angolo di rotazione max. 306° con battuta	1016714000
	<b>Colonna completa, sostegno dal basso</b>	1016558000
	<b>Colonna completa, sostegno dall'alto</b>	
	Prof. 250 mm	101655000
	Prof. 500 mm	101656000
	Prof. 750 mm	101657000

**SISTEMA CS-2000 System 80**

Sistema di sospensione per carichi pesanti

Articolo	Descrizione	Codice
	Flangia di montaggio CS2000	9806213000
	<b>Supporto</b> Profilato in acciaio	
	L = 250 mm	9527114000
	L = 500 mm	9527115000
	L = 750 mm	9527116000
	L = 1000 mm	9527117000
	L = 1250 mm	9527118000
	L = 1500 mm	9527119000
L = 2000 mm	9527123000	



## SISTEMA CS-480 NR

### Sistema di sospensione in acciaio inossidabile

Il sistema di sospensione CS-480 NR è stato sviluppato soprattutto per gli ambiti in cui è necessario un alto grado di igiene come nell'industria alimentare e farmaceutica. Il sistema ha una grande flessibilità. Potrete scegliere tra una combinazione di profilati curvati specificatamente per il cliente, oppure potete combinare, in caso di mancanza di tempo, i profilati prepiegati pronti a magazzino e le muffole di giunzione con i componenti del sistema di sospensione.

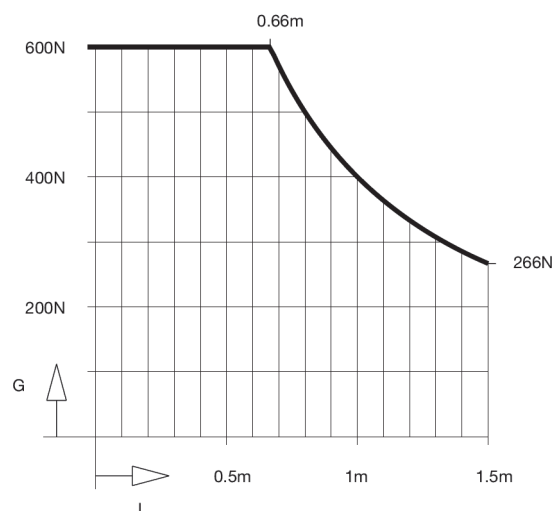

Articolo	Descrizione	Codice
	<b>Giunto (per attacco alla custodia)</b> Accoppiamento a flangia per il fissaggio di custodie. Angolo di rotazione di 340° con limitazione di battuta. Preimpostazione del momento torcente. Supporto senza manutenzione.	1013050100
	<b>Giunto inclinato (per attacco alla custodia)</b> Accoppiamento a flangia fisso inclinazione di 15° per il fissaggio di custodie.	1013050300
	<b>Giunto della base, ruotabile, esterno</b> Giunto della base ruotabile (fissaggio esterno), per il fissaggio diretto di custodie alle macchine o ai fondi. Angolo di rotazione di 340° con limitazione battuta. Supporto senza manutenzione.	1013050700
	<b>Giunto per base ruotabile, interno</b> Giunto per base ruotabile (fissaggio interno) per il fissaggio diretto di custodie alla macchina o al fondo. Angolo di rotazione di 340° con limitazione di battuta. Preimpostazione momento torcente. Supporti senza manutenzione.	1013050800
	<b>Giunto di inclinazione della base</b> Giunto di inclinazione fisso con un'inclinazione di 15° per il fissaggio diretto a superfici orizzontali.	1013050400
	<b>Muffola di giunzione</b> Muffola di giunzione per un montaggio e montaggio semplici. Completo di guarnizioni	1013051200
	<b>Giunto da parete S</b> Giunto da parete con uscita per il fissaggio su superfici verticali. Copertura per montaggi dei cavi semplice. Angolo di rotazione di 340° con limitazione di battuta. Preimpostazione momento torcente. Supporti senza manutenzione.	1013050900

## SISTEMA CS-480 NR

Sistema di sospensione in acciaio inossidabile

Articolo	Descrizione	Codice
	<b>Giunto da parete S</b> Giunto da parete ruotabile per il fissaggio diretto su superfici verticali della macchina. Angolo di rotazione di 340° con limitazione di battuta. Copertura per semplici montaggi del cavo. Preimpostazione del momento torcente. Supporti senza manutenzione.	1013051000
	<b>Console da parete S</b> Mensola da parete con uscita per il fissaggio su superfici verticali. Copertura per montaggio dei cavi semplice.	1013051100
	<b>Base ruotabile, fissaggio esterno</b> Base ruotabile da montare su macchine oppure su un fondo. Angolo di rotazione di 340° con limitazione battute. Preimpostazione momento torcente. Supporto senza manutenzione.	1013050500
	<b>Base ruotabile, fissaggio interno</b> Base ruotabile per il montaggio su macchina oppure su fondo. Angolo di rotazione di 340° con limitazione di battuta. Preimpostazione del momento torcente. Supporto senza manutenzione.	1013050600
	<b>Base/flangia da parete</b> Base o flangia da parete per il fissaggio su piani orizzontali e verticali.	1013050200
	<b>Profilati di sospensione</b> Profilati in acciaio inossidabile con diametro esterno di 48,3 mm; pareti 3,6 mm L = 250 mm L = 500 mm L = 750 mm L = 1000 mm L = 1250 mm L = 1500 mm	9523501000 9523502000 9523503000 9523504000 9523505000 9523506000
	<b>Profilati curvati a L</b> 250 x 250 mm 500 x 500 mm	9523500001 9523500011

**SISTEMA CS-480 NR**

Sistema di sospensione in acciaio inossidabile



## SISTEMA CS-600 NR

### Sistema di sospensione in acciaio inossidabile

Il sistema di sospensione CS-600 NR è stato sviluppato soprattutto per gli ambiti in cui è necessario un alto grado di igiene come nell'industria alimentare e farmaceutica. Il sistema ha una grande flessibilità. Il CS-600 NR dà all'utilizzatore la possibilità di creare varianti curvate del sistema senza utilizzare profilati piegati e si contrassegna per la sua elevata idoneità all'igiene in rapporto alla sua configurazione modulare.

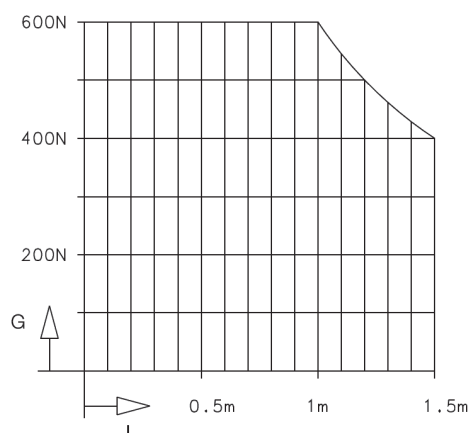





Articolo	Descrizione	Codice
	<b>Giunto (per attacco alla custodia)</b> Giunto a flangia per il fissaggio di custodie. Angolo di rotazione di 300° con limitazione di battuta. Preimpostazione del momento torcente. Supporto senza manutenzione.	1014050100
	<b>Giunto ad angolo (per attacco alla custodia)</b> Giunto a flangia angolare per il fissaggio di custodie. Coperchio dell'apertura di montaggio per una copertura igienica delle viti. Angolo di rotazione di 300° con limitazione di battuta. Preimpostazione del momento torcente. Supporti senza manutenzione.	1014050200
	<b>Angolo</b> Angolo per il collegamento a 90° di due profilati.	1014050700
	<b>Giunto di supporto, fissaggio esterno</b> Giunto di supporto per il fissaggio su superfici orizzontali. Coperchio dell'apertura di montaggio per una copertura igienica delle viti. Angolo di rotazione di 300° con limitazione di battuta. Preimpostazione momento torcente.	1014050600
	<b>Giunto di sostegno, fissaggio interno</b> Giunto di sostegno per il fissaggio a superfici orizzontali. Coperchio dell'apertura di montaggio per una copertura igienica delle viti. Angolo di rotazione di 300° con limitazione di battuta. Preimpostazione momento torcente.	1014051600
	<b>Base ruotabile, fissaggio esterno</b> Base ruotabile per il montaggio su macchine o fondi. Angolo ruotabile di 300° con limitazione di battuta. Preimpostazione momento torcente.	1014050400



## SISTEMA CS-600 NR

Sistema di sospensione in acciaio inossidabile

Articolo	Descrizione	Codice
	<b>Base ruotabile, fissaggio interno</b> Base ruotabile per il montaggio su macchine o suolo. Angolo ruotabile di 300° con limitazione di battuta. Preimpostazione momento torcente.	1014051500
	<b>Giunto a parete</b> Giunto a parete per il fissaggio su superfici verticali. Coperchio di apertura di montaggio per la copertura igienica delle viti. Angolo di rotazione di 300° con limitazione di battuta. Preimpostazione momento torcente.	1014050500
	<b>Flangia a parete / piede</b> Base o flangia da parete per il fissaggio su superfici orizzontali e verticali.	1014050300
	<b>Profilati di sospensione</b> Profilati in acciaio inossidabile con diametro di 60,3 mm; pareti 3,6 mm L = 250 mm L = 500 mm L = 750 mm L = 1000 mm L = 1250 mm L = 1500 mm	9523001000 9523002000 9523003000 9523004000 9523005000 9523006000



## SISTEMA TK048

### Sistema di sospensione in acciaio inossidabile

Il sistema di sospensione TK048 si caratterizza per la possibilità di assemblaggio dei propri elementi, che non sono forniti precedentemente saldati. Realizzati in INOX 304 e con finitura satinata, trovano applicazione principalmente in ambienti che richiedono particolari condizioni igieniche.

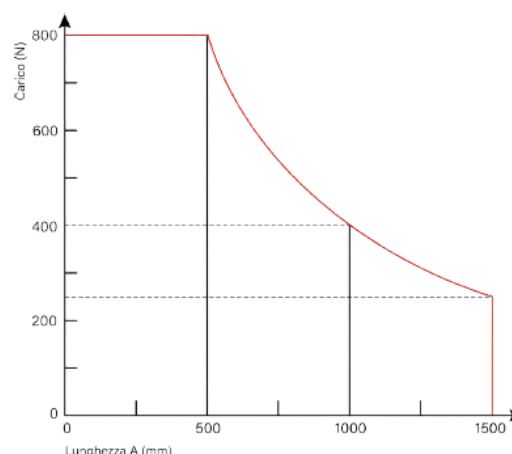

Articolo	Descrizione	Codice
	<b>Profilo tubo in acciaio INOX con diametro interno di 42,3 mm; pareti 6 mm</b> L = 250 mm L = 500 mm L = 750 mm L = 1000 mm	TK048.025 TK048.050 TK048.075 TK048.100
	<b>Modulo di accoppiamento al pannello in acciaio INOX</b>	TK048.320
	<b>Adattatore angolare in acciaio INOX da 10"</b>	TK048.323
	<b>Modulo angolare in acciaio INOX.</b>	TK048.420
	<b>Uscita modulo superiore angolare girevole in acciaio INOX</b>	TK048.600
	<b>Uscita modulo superiore verticale girevole in acciaio INOX</b>	TK048.610
	<b>Modulo da parete in acciaio INOX con uscita ad angolo</b>	TK048.700

## SISTEMA TK048

Sistema di sospensione in acciaio inossidabile

Articolo	Descrizione	Codice
	Modulo per montaggio a parete in acciaio INOX con uscita ad angolo	TK048.705
	Modulo per montaggio a parete in acciaio INOX con uscita verticale	TK048.710
	Modulo girevole in acciaio INOX con uscita verticale	TK048.715
	Modulo da parete in acciaio INOX	TK048.800



SISTEMA TK048



### SISTEMA FM - realizzazioni su misura

**Sistema di sospensione in acciaio inossidabile realizzati su disegno del cliente**

Tubi in acciaio di piccole e medie dimensioni, sono realizzati in acciaio inossidabile AISI304 (EN 1.4301). Sono fornibili in quattro tipologie diverse:

- a "L" FML
- a "J" FMJ
- a "S" FMS
- a "I" FMI

Lunghezze su misura. Per tubi di  $\varnothing$  48,3 mm i raggi di curvatura medi R possono essere di 2 tipi: da 90 mm oppure da 105 mm. Per tubi di  $\varnothing$  60,3 mm il raggio di curvatura medio è di 150 mm.



## SISTEMA VIEWMASTER

### Bracci porta monitor in lega di alluminio

Bracci porta monitor ad alta precisione, progettati per l'equilibrio e fabbricati in lega di alluminio ADC-10 ad alta resistenza. Il sofisticato meccanismo parallelo consente di regolare agevolmente senza sforzo il braccio all'altezza desiderata, senza dovere allineare lo schermo. Bracci affidabili e ben equilibrati, conformi agli standard ergonomici più severi.

Articolo	Descrizione	Codice
	<b>Viewmaster-scrivania 12</b> Regolazione dinamica dell'altezza Regolazione profondità condizionata Regolazione altezza con molla a gas 4,5 - 10 kg per monitor	57.122
	<b>Viewmaster-scrivania 14/15</b> Regolazione dinamica dell'altezza Regolazione profondità condizionata Regolazione altezza con molla a gas Da 2,3 a 10 kg per monitor	57.142 57.152
	<b>Viewmaster-scrivania 16</b> Regolazione dinamica dell'altezza Regolazione profondità condizionata Regolazione altezza con molla a gas 3,2 - 6,8 kg per monitor	57.162
	<b>Viewmaster-scrivania 18</b> Regolazione dinamica dell'altezza Regolazione profondità condizionata Regolazione altezza con molla a gas 4,5 - 10 kg per monitor	57.182
	<b>Viewmaster-scrivania 58</b> Regolazione dinamica dell'altezza Regolazione profondità condizionata Regolazione altezza con molla a gas 4,5 - 10 kg per monitor	57.582

## SISTEMA VIEWMASTER





Bracci porta monitor in lega di alluminio

Articolo	Descrizione	Codice
	<b>Viewmaster-binario 10/11</b> Regolazione dinamica dell'altezza Regolazione profondità condizionata Regolazione altezza con molla a gas Da 2,3 a 10 kg per monitor	57.102 57.110
	<b>Viewmaster-parete 22</b> Regolazione dinamica dell'altezza Regolazione profondità condizionata Regolazione altezza con molla a gas 4,5 - 10 kg per monitor	57.222
	<b>Viewmaster-parete 28</b> Regolazione dinamica dell'altezza Regolazione profondità condizionata Regolazione altezza con molla a gas 4,5 - 10 kg per monitor	57.282
	<b>Viewmaster multimonitor - scrivania 83/84</b> Per 8 monitor Larghezza monitor max. 500-610 mm Max 12 kg per monitor	53.843 53.833
	<b>Viewmaster multimonitor - scrivania 31/32</b> Per 4 monitor Larghezza monitor max. 555-880 mm Max 12 kg per monitor	53.313 53.323
	<b>Viewmaster multimonitor - scrivania 22/23/37</b> Per 2 monitor Larghezza monitor max. 555-880 mm Altezza monitor max. 428 mm Max 12 kg per monitor	53.223 53.233 53.333

## SISTEMA VIEWMATE

### Bracci porta monitor in acciaio

Una collezione funzionale e conveniente, perfetta per qualsiasi ambiente industriale o d'ufficio. Dalla vasta gamma ampiamente intercambiabile alla robusta struttura in acciaio, Viewmate è una soluzione economica ed efficiente, modulare, configurabile e aggiornabile: una perfetta combinazione tra convenienza e durezza.

Articolo	Descrizione	Codice
	<p><b>Viewmate plus-scrivania 83</b>                      Regolazione dell'altezza indipendente dinamica                      Regolazione profondità indipendente                      Regolazione altezza con molla a trazione                      2 - 8 kg per monitor</p>	52.832
	<p><b>Viewmate -scrivania 60</b>                      Regolazione statica dell'altezza                      Regolazione profondità indipendente                      Regolazione altezza indipendente con maniglia                      Max. 7,5 kg per monitor</p>	52.602
	<p><b>Viewmate -scrivania 66</b>                      Regolazione statica dell'altezza                      Regolazione profondità indipendente                      Regolazione altezza con leva a stringere                      Max. 15 kg per monitor</p>	52.662
	<p><b>Viewmate -scrivania 63</b>                      Regolazione statica dell'altezza                      Regolazione profondità indipendente                      Regolazione altezza con leva a stringere                      Max. 15 kg per monitor</p>	52.632



## SISTEMA VIEWMATE

Bracci porta monitor in acciaio

Articolo	Descrizione	Codice
	<p><b>Viewmate -scrivania 62</b>                      Regolazione statica dell'altezza                      Regolazione profondità indipendente                      Regolazione altezza con leva a stringere                      Max. 12 kg per monitor</p>	52.622
	<p><b>Viewmate -scrivania 68</b>                      Regolazione statica dell'altezza                      Regolazione profondità indipendente                      Regolazione altezza con leva a stringere                      Max. 15 kg per monitor</p>	52.682
	<p><b>Viewmate plus-scrivania 85</b>                      Posizionamento orizzontale del monitor                      Regolazione profondità indipendente                      Facilmente ampliabile per più monitor                      Max. 8 kg per monitor</p>	52.852

### VIEWMATE—bracci porta monitor configurabili



## SISTEMI CON BRACCI ARTICOLATI

Si tratta di sistemi che, per materiali e pesi sostenuti, sono catalogabili come "light", con una portata che va dai 7 kg ai 18 kg (in base al numero di snodi).. Ciò che li rende unici è la possibilità di movimento che sono in grado di offrire. Nati per rispondere alle esigenze del settore medico (sono infatti classificati come Dispositivi di Classe Medica I), offrono soluzioni brillanti, flessibili ed assolutamente inedite per il settore industriale. In particolare, è possibile dare all'ultima porzione del braccio pensile il movimento verticale, con l'ulteriore vantaggio del fermo in posizione a qualunque altezza.

### CARATTERISTICHE

- Completamente configurabili sul disegno del cliente
- Attacco da tetto, da parete, da pavimento o per palo
- Lunghezza braccio fisso da 100 a 1200 mm
- Lunghezza braccio per saliscendi: 600-900 mm
- Ampiezza del movimento verticale fino a 1100 mm
- Ø max cavi per passaggio interno: 25-30 mm
- Snodi con fermo di rotazione configurabile per l'ampiezza di rotazione desiderata
- Possibilità di montaggio su carrelli mobili
- Possibilità di cambio colorazione RAL a prezzi competitivi

Tutti i bracci fissi e articolati possono integrare diversi tipi di cavo: HDMI, Power, rete, ecc. e vengono forniti con un attacco "VESA compatibile" con standard da 10 e 7,5 cm. Sono disponibili una serie accessori quali attacco Vesa da 75/100 con maniglia verticale o doppia orizzontale.

### - esempi di realizzazioni -



## KOMMANDER

A completamento dell'offerta e con l'obiettivo di fornire un sistema finito quando richiesto dal cliente, proponiamo un'ampia gamma di Kommander standard con possibilità di customizzazione allo scopo di soddisfare anche le richieste dei progettisti più esigenti.

Di seguito una panoramica delle famiglie di prodotto da noi trattate.



**FAMIGLIA AM** - Un'ampia proposta di contenitori per il pannello comando, da soluzioni semplici ed economiche fino a proposte più definite ed esteticamente accattivanti:

- Serie ACF ed ACP da dim. 300x300x150 mm. fino a dim. 600x600x200 mm
- Serie ACP materiale lamiera verniciata Ral 7035 con profili alluminio - Apertura posteriore
- Serie ACF materiale lamiera verniciata Ral 7035 con profili alluminio - Apertura frontale
- Serie Arte-Panel, Contenitori comando in alluminio anodizzato, misura a richiesta e P=60/90/120/150 mm
- Personalizzazione a misura



**FAMIGLIA AU** - Prodotti Low-cost che abbinano soluzioni semplici a praticità di utilizzo.

- Serie AU KOMMANDER - Lamiera/Alluminio - da Dim. 300x400x150 mm a dim. 600x600x200 mm



**FAMIGLIA BN** - Un'ampia proposta di contenitori per il pannello comando, da soluzioni semplici ed economiche fino a proposte più definite ed esteticamente accattivanti:

- Serie BN 3000 - Alluminio - Dim. Max BxH = 600x600 mm, con Prof. Da 120 a 255 mm
- Serie BN 4000 - Alluminio - Dim. Max BxH = 800x800 mm, con Prof. Da 70 a 230 mm
- Serie BN 5000 - Alluminio - Dim. Max BxH = 1000x1000 mm, con Prof. Da 70 a 270 mm

## KOMMANDER



**FAMIGLIA RL** - Ampia gamma di Kommander in varie tipologie costruttive e dimensioni, possibilità di personalizzazione forature anche su piccoli lotti.

- Serie COMMAND CASE - Alluminio stampato - da dim. 230x200x120 mm a dim. 430x300x120 mm
- Serie ALU FACE - Alluminio da dim. 120x120x114 mm a dim. 640x320x155 mm
- Serie SMART VISION Alluminio/lamiera da dim. 300x400x105 mm a dim. 500x400x105 mm
- Serie MINI VISION Alluminio/lamiera da dim. 300x300x100 mm a dim. 500x400x150 mm
- Serie TOP VISION - Alluminio/lamiera da dim. 300x400x150 mm a dim. 600x400x250 mm
- Serie MULTI VISION - Alluminio - tipologia progettabile con L ed H a richiesta e P da 120 a 300 mm
- Serie MULTI PANEL - Alluminio - tipologia progettabile con L ed H a richiesta e P da 70 a 130 mm



**FAMIGLIA SIDECOM** - Soluzioni in acciaio INOX per ambienti alimentari e farmaceutici o per utilizzo all'esterno, quando la tenuta stagna e la pulizia dei materiali sono fondamentali:

- Serie SIDECOM FM - Acciaio INOX Aisi 304 - da dim. 450x300x160 mm a dim. 600x500x160 mm.
- Serie SIDECOM FMN - Acciaio INOX Aisi 304 - da dim. 450x300x160 mm a dim. 600x500x160 mm.
- Serie SIDECOM FMD - Acciaio INOX Aisi 304 - da dim. 400x300x100 mm a dim. 500x500x100 mm.



**FAMIGLIA AM** - Kommander in acciaio INOX Aisi 304, con possibilità di attacco inferiore / superiore / ciechi, personalizzabili con forature a disegno.

- Serie AM KOMMANDER - Acciaio INOX Aisi 304 - da dim. 300x300x150 mm a dim. 600x400x150 mm.

## PIEDISTALLI

Disponiamo di una gamma di prodotti ormai standardizzati con o senza ruote, inoltre abbiamo la possibilità di massima customizzazione previa presentazione dell'ingegnerizzazione del prodotto prima di passare alla produzione.

Oltre ai piedistalli, possiamo fornire pulpiti di comando che permettono l'integrazione di tutta la componentistica hardware a bordo macchina, personalizzabili in base alle esigenze del cliente e provvisti di staffe e pannelli per l'incasso di tutti i componenti.

Possono inoltre essere personalizzati graficamente con colori e loghi su richiesta.

*- esempi di realizzazioni -*





**LOGIMATIC Components & Consulting s.r.l.**

Via G. Galilei, 115 - 29010 Alseno (PC)  
Tel 0523-949229/949307 Cell 331 9875871  
Mail [sales@logimaticweb.it](mailto:sales@logimaticweb.it)  
Web: [www.logimatic.it](http://www.logimatic.it)

LOGIMATIC